

ほくさい 3

JA HOKUSAI INFORMATION

2025・NO.345

JAほくさい公式
Facebookページ
最新情報を共有します。



JAほくさい公式
LINEアカウント
友だち募集中!



だにすまいる
おすまいる

目次

特集「JAほくさいの地域貢献活動を紹介します！」… 2
 INFORMATION …… 4
 あなたもチャレンジ!家庭菜園 …… 7
 営農ワンポイント …… 8
 ニュースストーリー …… 9
 Letters~みんなの声~/俳句 …… 12
 表紙の人/長寿バンザイ/うちのペット自慢 …… 13
 長島弁護士の法律相談 …… 14
 クロスワードパズル …… 15



JAほくさい

©よい食P

特集

JAほくさいの 地域貢献活動を紹介します!

当JAは、農業の発展と地域活性化を目的に、JA共済連埼玉県本部の地域・農業活性化積立金を活用し、地域貢献活動を行ってまいりました!

農業のために 地域のために 明日のために

JA共済の地域貢献活動

子ども食堂、フードパントリー等へ農産物の寄贈



夏休みのイベントで子ども達に、地元でとれた旬の果物をたべてもらえるように、スイカと梨を寄贈しました!



JAほくさいは、子ども食堂やフードパントリーの活動に共感し、地元でとれた農産物を寄贈しています。



地元でとれた新米の「彩のかがやき」750kgをJAほくさい管内の子ども食堂等に寄贈しました。



加須市大利根地区のイチゴ「紅ほっぺ」を寄贈

災害時用物資や資材の確保



災害時用のテント



備蓄用バームクーヘン



台車

食と農を育む収穫体験 (米・カリフラワー・トウモロコシ・ブロッコリー)



大きなブロッコリーがとれたよ!



農産物の収穫体験をとおり、食農教育を実践しています。令和6年度はトウモロコシやカリフラワー、ブロッコリーの収穫と、田植えと稲刈り体験を行いました。

少年スポーツ大会に協賛

次世代を担う少年、少女がスポーツをとおりて心と身体を育てることを目的とした少年スポーツ大会に協賛し、トロフィーやメダル、JAほくさいオリジナルパックご飯を寄贈しました。



バスケットボール大会



野球大会

チーム一丸となって優勝しました!
(中央キャスルキッズフットボールクラブ)



サッカー大会



バレーボール大会

婚活交流会



スイーツバイキングを楽しむ参加者

担い手支援の一環で、婚活交流会を開催しています。令和6年度は8月に開催し、2組のカップルが成立しました。

ドライブラリーで地元農産物をPR



枝豆を引き抜く子ども達

消費者を対象に、農業収穫体験とJAほくさいの農産物直売所を巡るドライブラリーを実施し、地元農産物をPRしました



理事会から

1月28日の議案

- ① 第29回通常総代会開催日程について
 - ② 窓口営業時間の変更について
 - ③ カスタマーハラスメントに対する基本方針の制定について
 - ④ 業務引継規程の一部変更について
 - ⑤ 遊休不動産（旧埼玉倉庫土地）の処分について
 - ⑥ 信用事業方法書（為替取引）の一部変更について
 - ⑦ 理事に対する貸出金の承認について
 - ⑧ 理事に対する貸出金の承認について
 - ⑨ 理事と組合との取引の承認について
 - ⑩ 騎西CE麦種子乾燥料金の設定について
- 全議案承認されました。

令和7年度 税務・法律無料相談日程表

| 年 | 区分 | 相談日 | 曜日 | 時間 | 相談場所 | 担当部署 | 電話番号 |
|------|----------|------|----|--------|--------|---------------|--------------|
| 令和7年 | 法律 税務 | 4/7 | 月 | 13:30~ | 本店 | 資産管理課 | 048-563-3000 |
| | 法律 税務 | 5/7 | 水 | 13:30~ | 行田中央支店 | 資産管理 行田営業所 | 048-556-1171 |
| | 法律 税務 | 6/2 | 月 | 13:30~ | 加須中央支店 | 資産管理 加須営業所 | 0480-61-0905 |
| | 法律 税務 | 7/7 | 月 | 13:30~ | 本店 | 資産管理課 | 048-563-3000 |
| | 法律 税務 | 8/4 | 月 | 13:30~ | 行田中央支店 | 資産管理 行田営業所 | 048-556-1171 |
| | 法律 税務 | 9/1 | 月 | 13:30~ | 加須中央支店 | 資産管理 加須営業所 | 0480-61-0905 |
| | 法律 税務 | 10/6 | 月 | 13:30~ | 本店 | 資産管理課 | 048-563-3000 |
| | 法律 税務 | 11/4 | 火 | 13:30~ | 行田中央支店 | 資産管理 行田営業所 | 048-556-1171 |
| | 法律 税務 | 12/1 | 月 | 13:30~ | 加須中央支店 | 資産管理 加須営業所 | 0480-61-0905 |
| 令和8年 | 法律 税務 | 1/5 | 月 | 13:30~ | 本店 | 資産管理課 | 048-563-3000 |
| | 法律 税務 | 2/2 | 月 | 13:30~ | 行田中央支店 | 資産管理 行田営業所 | 048-556-1171 |
| | 法律 税務 | 3/2 | 月 | 13:30~ | 加須中央支店 | 資産管理 加須営業所 | 0480-61-0905 |

営業時間変更のお知らせ

令和7年4月1日より
営業時間が変更となります。

| | |
|-----------------|---------------------|
| 金融・共済窓口 営業時間 | 平日：午前9時から 午後3時まで |
|-----------------|---------------------|

JA本店資産管理課
048-563-3000
または各支店窓口へ

※相談時間は1人30分です。
（日時）4月7日（月）
午後1時30分より

JAでは毎月、本店、行田中央支店、加須中央支店と会場を移して土地・建物や税務・法律に関する無料相談を行っています。
幅広い内容の相談に応じますので、お気軽にご相談ください。また、ご相談のある方は事前の予約をお願い致します。

税務法律相談 4月7日に本店で開催

JAバンクを装ったフィッシングメールにご注意ください！

偽メールに気をつけてください



ポイント

操作を焦らされていませんか？

メールの件名や内容で慌てずに、まずは公式サイトからログインし、あわせて身に覚えのない取引がないか確認しましょう。

<メールの件名> ※実際に確認されたもの

- 【JA ネットバンク】 利用停止のお知らせ
- 【JA ネットバンク】 緊急停止のご案内
- 【JA ネットバンク】 お客様情報等の確認について
- 【農業協同組合】 振込（出金）、ATM のご利用（出金） 利用停止のお知らせ
- 【緊急】 JA ネットバンク お取引を保留した（必ずご確認ください）

不特定多数の方へ複数回送られていることが確認されています。

窓口での通帳コメント入力サービス取扱終了のお知らせ

当JAは、組合員・利用者様からのご依頼に基づき、入金・出金伝票の「備考」欄にご記入いただいた文字等を貯金通帳へコメント表示しておりましたが、誠に勝手ながら、窓口での待ち時間短縮および窓口業務の見直し等のため、令和7年3月31日(月)をもちまして通帳コメント入力サービスの取扱いを終了させていただきます。

【終了するサービス内容】

普通貯金（貯蓄貯金含む）の入金・出金伝票の「備考」欄に記入された文字等の通帳への表示
 ※給与振込や公共料金等の口座振替の自動引落処理結果は引き続き通帳へ表示されます。

【該当取引伝票】

太枠内（備考1）へのコメント記入（入力）の終了

カメムシの越冬調査をしました（加須農林振興センター）

●調査日

令和7年1月14日(火)

●調査場所

JAほくさい管内

- ①雑木林
- ②利根川河川敷
- ③駐車場
- ④耕作放棄地
- ⑤畦畔・法面



シュロ倒木の下
イネカメムシ



倒木の下
イネカメムシと
果樹カメムシ

— 結果概要 —

- 水田畦畔や法面では越冬虫を確認できず、より条件の良い場所へ移動していると推察される。
- 倒木や人工物の下、河川敷など、日だまりで雨風をしのぐことのできる場所であれば広く越冬している様子が確認できた。
- 適度な湿度が保てて温度変化が小さく、低温になり過ぎない場所に集まっている傾向がある
- イネカメムシの他、イチモンジカメムシやツヤアオカメムシ等の果樹カメムシ類も確認された。

MSCクルーズで航く 釜山・佐世保6日間の旅

日本寄港史上最大*の豪華客船 MSCベリッシマで極上の船旅を

*2022年までに来航客船の中で最大の客船です※総トン数

旅行実施日: **2025年5月13日(火)~18日(日)**



～ツアーポイント～

- ◆最新鋭のイタリア豪華&大型客船MSCベリッシマに乗船。横浜港を出航し釜山港へ寄港。韓国で2番目に大きな都市を観光します。その後、佐世保、有田市内を観光後、東京に戻ります。
- ◆ドリンクバーパッケージ付き！船内の食事会場やバーにて指定のお飲みものをお楽しみいただけます。
- ◆1日80US\$するアウレア・スパのサマーエリアを全日無料でご利用いただけます。
- ◆レストランの専用エリアでお好きな時間に夕食を召し上がれます。

この旅行に参加するためには、**旅行日程+6か月有効なパスポート**が必要になります。お申し込み時は必ずパスポートの残存期間をご確認ください。

- 旅行代金 **298,000円**
- 募集締切日 2025年3月31日(月)
- 募集人員 150名様 (最小催行人員80名様)
- 添乗員 横浜港を起点に全行程同行いたします。
- 食事条件 朝5回(船内)・昼4回(船内)・夕5回(船内)
- ※お部屋は「**デラックスバルコニーアウレアキャビン(上層階中央指定)**」になります。
- ※お部屋を1名様1室でご利用の場合は170,000円の追加料金がかかります。
- ※3名様1室でご利用の場合は、旅行代金がおひとり様15,000円割引となります。(おひとり様はエキストラベットとなります。)
- ※旅行代金の他に港湾税(US\$250)が別途必要となります。
- ※船上では国際観光旅客税(1,000円)、船上チップ(1泊につきUS\$18)が別途必要になります。



| 日次 | 行程 | 食事 |
|---------------------------|--|-------------|
| 1 2025. 5/13 (火) | 【出発】 横浜港 ~ 船 ~ MSCクルーズ 19:00発 【宿泊】 MSCクルーズ 出航 ~ 船 ~ | 夕 |
| 2 5/14 (水) | 【宿泊】 ~ 船 ~ MSCクルーズ※終日船内にてお楽しみください ~ 船 ~ | 朝 昼 夕 |
| 3 5/15 (木) | 【到着】 MSCクルーズ ~ 船 ~ 釜山(釜山港) 16:00着 【観光】 釜山観光(内容後日) 22:00発 【乗換】 釜山(釜山港) 【宿泊】 ~ 船 ~ MSCクルーズ 出航 ~ 船 ~ | 朝 昼 夕 |
| 4 5/16 (金) | 【到着】 MSCクルーズ ~ 船 ~ 佐世保港 8:00着 【観光】 佐世保・有田観光(内容後日) 15:00発 【乗換】 佐世保港 【宿泊】 ~ 船 ~ MSCクルーズ 出航 ~ 船 ~ | 朝 昼 夕 |
| 5 5/17 (土) | 【宿泊】 ~ 船 ~ MSCクルーズ※終日船内にてお楽しみください ~ 船 ~ | 朝 昼 夕 |
| 6 5/18 (日) | MSCクルーズ ~ 船 ~ 東京港 5:30着 ~ 船 ~ 下船後、解散 9:00 | 朝 |

[記号のご案内] 船バス 船 ◆時間の目安 4:00 6:00 8:00 12:00 16:00 18:00 23:00 4:00

お申込み・お問合せ先

株式会社農協観光 埼玉エリアセンター

☎ 048-830-1210





ピーマン

(整枝、追肥、灌水、剪定で長期収穫)

トウガラシのうち、辛味のない肉厚の楕円（だえん）形のがピーマンです。また、パプリカと呼ばれるものも、赤、黄、橙（だいだい）などの着色した完熟果を収穫する品種です。高温性で暑さに強く、病虫害が少ないので栽培しやすい野菜です。

③葉が緑色でつやがある ④一番花のつぼみが付いている ⑤病虫害のないもの、です（図1）。

【畑の準備】 植え付け2週間前に、1㎡当たり苦土石灰100gをまいて土とよく混ぜておきます。1条植えの場合は1週間前に幅70cm程度の栽培床を作り、中央に幅30cm、深さ20cmの溝を掘り溝1m当たり化成肥料（NPK各成分10%程度）200gと堆肥2、3kgを施しておきます（図2）。

【植え付け】 晩霜の恐れがなくなったら、株間50cm程度で植え付けます。あらかじめ黒のポリフィルムでマルチをし、地温を高めておきます（図3）。

【整枝・誘引】 植え付けと同時に仮支柱を斜めに挿し、株を支えます。一番花が着果すると、脇芽が伸びてくるので、一番花のすぐ下から出る勢いの良い2本の側枝を残し、他は取り除き3本仕立てにします。そして、一番花より下の脇芽は早めに摘み取ります（図4）。なお、一番花は着果負担があるため、開花中に摘花します。その後、主枝または側枝に沿って1m以上の支柱2、3本を交差させて誘引・固定します。

【追肥・灌水（かんすい）】 収穫が始まる頃から、マルチフィルムの裾をめくり、1㎡当たり（約4株分）化成肥料50g程度を株元にまき、土寄せします。その後、半月置きに畝の

裾に同量を収穫中休みなく与えます。根張りが浅く、乾燥に弱いので夏場は毎日灌水しましょう。

【剪定（せんてい）】 盛夏になると、枝が込み合い、葉が茂って果実への日当たりが悪くなってきます。そこで、この頃に重なった枝を剪定します。

【病害虫防除】 アブラムシにはマラソン乳剤、アデイオン乳剤などの登録農薬で防除します。

【収穫】 開花後15～20日、30g程度つやのある若い果実を収穫します。

図1 良い苗の選び方



図2 畑の準備



図3 植え付け

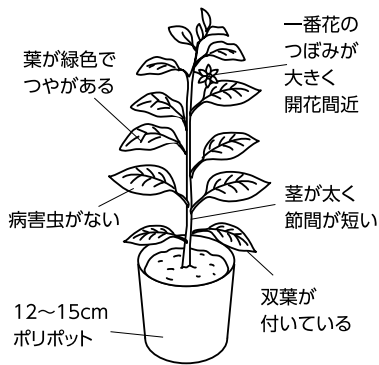

図4 整枝・誘引

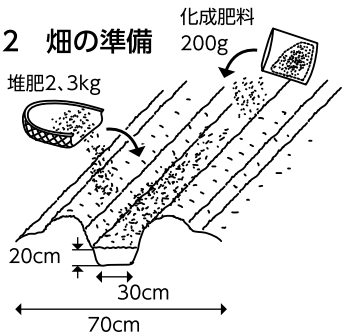

栽培カレンダー（ピーマン）

| | 4月 | 5月 | 6月 | 7月 | 8月 | 9月 | 10月 | 11月 |
|-----|----|----|----|----|----|----|-----|-----|
| 冷涼地 | | | ▲ | ▲ | ▲ | ▲ | ▲ | |
| 中間地 | | ▲ | ▲ | ▲ | ▲ | ▲ | ▲ | |
| 暖地 | ▲ | ▲ | ▲ | ▲ | ▲ | ▲ | ▲ | |

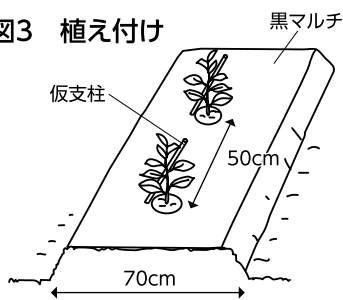
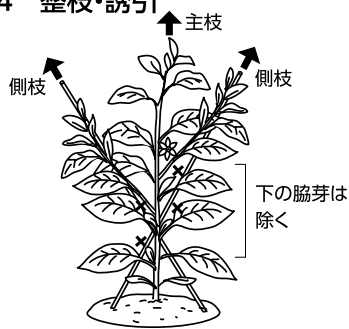
▲ 植え付け — 生育 ■ 収穫

※関東南部以西の平たん地を基準に記事を作成しています。

新品種「えみほころ」展示ほの調査結果

昨年は一昨年に続いて記録的な猛暑となり、加えて稲穂を

加害するイネカメムシが例を見ないほど大量発生しまし

た。水稲生産者の皆さまが大変ご苦労された一年だったか

と思います。その様な状況の中、加須農林振興センターで

は管内の生産者にご協力いただき、高温耐性に優れた県育

成品種「えみほころ」の展示ほを設置しました。5月上旬

の早期栽培から6月の麦あと栽培の4地点で「えみほころ」

の現地適応性を評価するための調査を実施しましたので、

その結果をお知らせします。

●生育の特徴

5月植えで7月下旬、6月中旬植えで8月中旬に出穂しました(表1)。また、5月植えでは9月上中旬、6月中

旬植えで9月下旬に収穫適期を迎えました。本来「えみほころ」は、5月中旬移植で8月上旬に出穂する中晩生品種ですが、昨年の猛暑の影響で想定より出穂・登熟が早まったと推察されます。

なお、稈がしなやかな品種のため、全ての展示ほで倒伏は発生しませんでした。ただし、草丈が比較的高いため、

台風や登熟期後半の曇天が続くような年では倒伏に注意が必要と思われる。

●収量および品質

坪刈収量は4地点の平均で548kg/10aでした。最も収量の高かったほ場は600kg/10aを超えていました(表1)。

品質についてはJAほくさの検査員による検査の結果、イネカメムシの被害が見られた1地点を除き、1等相当でした(1・8mmふるい目で調製、色彩選別機なし)。協力

表1 令和6年展示ほにおける「えみほころ」の生育・収量

| No. | 設置場所 | 施肥量 (窒素成分: kg/10a) | 田植日 | 出穂期 | 収穫日 | 稈長 (cm) | 穂長 (cm) | 穂数 (本/m ²) | 千粒重 (g) | 坪刈 収量 (kg/10a) |
|-----|----------|-----------------------|------|------|------|------------|------------|---------------------------|------------|----------------------|
| 1 | 加須市・早期 | 9 (一発) | 5/2 | 7/25 | 9/2 | 93 | 20.9 | 390 | 20.9 | 612 |
| 2 | 加須市・早植 | 10 (一発) | 5/14 | 7/29 | 9/10 | 83 | 22.2 | 306 | 20.8 | 489 |
| 3 | 羽生市・早植 | 9 (基+追) | 5/14 | 7/28 | 9/10 | 86 | 21.6 | 451 | 21.6 | 559 |
| 4 | 行田市・大麦あと | 10 (基+追) | 6/13 | 8/15 | 9/23 | 91 | 22.3 | 318 | 22.9 | 530 |

いただいた生産者からは「倒れず作りやすい」「2にじのきらめき」の代替として導入したい」などの声をいただきました。

●調査で見た栽培のポイント

1 生育期間を通して葉色が淡く推移する傾向が見られました。既存の「彩のきずな」等と同様に葉色診断すると、過剰に追肥してしまうことが想定されます。

2 「彩のきずな」や「彩のかがやき」と同様に紋枯病の発生が見られました。窒素過多、過繁茂状態や高温多湿条件で多発が予想される場合は防除が必要です。

なお、県では昨年実施した展示ほや農業技術研究センターの試験データをもとに高温対策を組み込んだ「えみほころ栽培マニュアル」の作成を進めています。

●普及に向けた取組について

現在、加須市と幸手市の2か所に採種ほを設置し、令和8年の種子供給を目指して種子の生産・確保に取り組んでいます。また、昨年に引き続き生産者の皆さまに「えみほころ」の特性を広く知っていただくため、管内の複数地点で

展示ほを設置する計画です。

さらに、昨年の12月1日からスーパーマーケットベルクでの試験販売が開始され、県も本格的な販売促進キャンペーンを展開しています。

水稲栽培農家の皆さまが安心して米生産を継続できるように、各関係機関と連携しながら「えみほころ」の速やかな普及に努めてまいります。



図2 「えみほころ」の玄米



図1 展示ほ「えみほころ」の草姿

北川辺とまと研究会がJAを訪問



左から杉山直樹副会長、大塚組合長、増田会長、蓮見専務

出荷のピークは5月～6月。シーズン終盤となる7月上旬までに1,500トンを出荷する予定です。

1月29日に北川辺とまと研究会の増田貴夫会長と杉山直樹副会長が、JA本店を訪問し大塚宏組合長に北川辺特産のトマト「木甘坊」を手渡しました。

同会は18戸で6畝を栽培しています。

増田会長は、「現品種の「れおん」はA品率が高く規格も安定している。市場関係者からの信頼も厚く、このまま品質を維持し有利販売に繋げたい」と意気込みを語りました。

大塚組合長は、「北川辺ブランド「木甘坊」の産地振興に努めていきたい」と激励しました。

年金友の会が親睦旅行



ものまね&歌謡ショー



挨拶する箱島会長



お楽しみ抽選会

JA年金友の会（箱島登会長）は2月4日から6日まで、千葉県鴨川温泉の鴨川グランドホテルへ親睦旅行に出かけました。

全地区から266人の会員が参加しました。

夕食時に行われた親睦会

では、同会支部長とJA大塚宏組合長から会員拡大や日頃からJAを利用いただいている御礼を含めた挨拶がありました。

抽選会では旅行券や宿泊ペアチケットなど様々な商品が用意され、当選番号が発表されるたびに大きな歓声が上がりました。また、恒例の歌謡ショーではCHAPPY（チャッピー）さんのものまねショーと花咲ゆき美さんの歌唱で盛り上がりました。



直売所の職員から説明を受ける会員ら

加須農産物直売所協議会が研修旅行

加須農産物直売所協議会は1月28日に、千葉県のJA千葉みらいが運営する直売所「しょいか〜ご千葉店」で研修を行いました。

参加者は同会員やJA関係者など32人。

直売所の職員から、直売所の概要などを説明された後、店内の陳列やバックヤードを見学しました。

同協議会の山崎博行会長は「直売所運営など、学んだことを今後の協議会に取り入れていきたい。会員同士の親睦も図れた」と笑顔で話していました。

JAが社協に「彩のかがやき」1トン寄贈

JAは、管内各市の社会福祉協議会に米の「彩のかがやき」1トンを寄贈しました。

昨年11月、12月に販売した「SDGs定期貯金キャンペーン」の企画で、定期貯金することで利用者に間接的にSDGsに取り組んでもらうことが目的。

1月下旬から各市の社会福祉協議会に配布しました。

2月3日に羽生市社会福祉協議会で、同JA金融共済担当の福田剛史常務が同協議会の河田晃明会長に「彩のかがやき」5㌔48袋と2㌔75袋を手渡しました。

河田会長は「いただいたお米は子ども食堂4団体が1日100食ずつ、支援が必要なご家庭に提供しています。農協と農業の発展をお祈りします」と感謝の言葉を述べました。

福田常務は「地元の美味しい米を、沢山の子供達に味わってもらいたい」と語りました。



河田会長に「彩のかがやき」を手渡す福田常務



北川辺いちご部が「べにたま」出荷

加須市北川辺地区の北川辺いちご部は、12月9日からイチゴ「べにたま」の出荷を始めました。5月中旬まで約30トンを県内市場へ出荷する予定です。

同部の部員は8人で「べにたま」を栽培しており、合計栽培面積は67㎡。

埼玉県育成新品種の「べにたま」は、大粒で色つやが良く、ジューシーで糖度が高いのが特徴。早生で多収、果実が傷みにくく輸送性に優れ市場出荷に適しています。

大谷寿男部長は「出荷スタートが遅れたが上々の出来。これから更に味ものつくるので楽しみにしてほしい」と笑顔で話しています。

「べにたま」をPRする大谷部長と、高橋春輝副部長

高校生がキュウリ収穫体験

1月16日、学校法人佐藤栄学園花咲徳栄高等学校食育実践科の生徒が加須市水深地区の農家を訪れ、キュウリの収穫体験をしました。

同校と同市の連携事業の一環で、収穫体験を通して生産者から農作業や農産物の栽培方法を学ぶことが目的です。

同科の1年生73人が、3か所の農家を訪れました。

内17人の生徒が加須市園芸組合連合会の佐久間尉匡会長のほ場で越冬キュウリの収穫体験をしました。

佐久間会長はキュウリ栽培について説明した後、新鮮なキュウリの見分け方を実物のキュウリを見本に教え、規格についても説明した。また、収穫時には生徒にハサミの使い方や収穫適期のキュウリを選び丁寧に指導しました。

生徒の中尾昂永さんは「私たちの口に入るキュウリは規格内のもので、規格外となったキュウリは市場に出回らないことを学べた」と実習を終え、感想を述べました。

佐久間会長は「加須市のキュウリは県内でもトップクラス。生徒に地元でとれる農産物に興味を持ってもらい、地産地消を意識してほしい」と語りました。



生徒にキュウリの収穫を指導する佐久間会長



長谷川部長（左から2番目）と成瀬氏（右から2番目）、味噌を仕込む部員の皆さん

行田中部女性部がみそ作り

J A女性部行田中部支部は1月20日に、行田中央支店で厚生産業(株)の成瀬規彦氏を講師に迎え、「みそ作り研修会」を開きました。

参加した部員は9人。

参加者は講師指導のもと、Aコープ商品の「米こうじ」300gに塩180gを加えたものを、すりつぶした国産大豆水煮1kgと混ぜ合わせタッパーに詰め、塩分13%出来上がり1.5kgの味噌を仕込みました。

同部の長谷川佳子部長は「部員の要望でみそ作りをしました。出来上がりがとても楽しみ。皆さんと楽しい時間を過ごせて良かったです」と話していました。

イチゴ狩りとモデルハウスを巡るツアー開催

J Aは1月25日、積水ハウス(株)と連携し、J A管内の組合員を対象に宅建事業の拡大と地元の農産物のPRを目的とした、イチゴ狩りと温泉、ミュージアムを巡るツアーを行いました。

当日は組合員とJ A関係者ら54人が参加しました。

参加者は、羽生市でイチゴ狩りを楽しんだ後、茨城県古河市にある同社の「トゥモロズライフミュージアム」でモデルハウスを見学。最後に羽生市内の温泉を堪能しました。

J A資産管理課の阿部大輔補佐は「積水ハウスと初の試みだったが大勢の方に申し込みいただいた。今後も事業拡大のためイベントを企画したい」と意気込みを語りました。



ミュージアムのシンボルツリー



イチゴ狩りを楽しむ参加者ら

当組合ホームページでは、ニュースストーリー（9頁～11頁）に掲載の写りがカラーでご覧いただけます。

TACパワーアップ大会でJA職員が表彰



賞状を手にする富塚係長④、JA埼玉県中央会坂本富雄会長⑤と賞状を手にする須賀係長

1月27日にさいたま市浦和区で行われた「2024年度TACパワーアップ埼玉県大会」で、北川辺営農経済センターの須賀大輔係長と、大利根営農経済センターの富塚賢一係長が、優秀賞に輝きました。

須賀係長は「北川辺産イチゴ「べにたま」「あまりん」～ブランド化に向けた取り組み～」と題し、品種の切り替えから栽培農家の確保、販売PRについてこれまでの成果を発表しました。

富塚係長は「水稻の斑点米カメムシ類対策～大発生したイネカメムシから水稻玄米を守る～」と題し発表し、TACによる防除指導により被害粒の減少につながったことなどを説明しました。

須賀係長は「北川辺産イチゴの益々の発展に貢献できるように活動していきたい」と、富塚係長は「TACとして地域課題に取組んだ成果に対して評価頂けた。今後も地域農業に貢献したい」と受賞の喜びを語りました。

農業のために 地域のために 明日のために

JA共済の地域貢献活動

JAほくさいの地域貢献活動

JAは、子育て支援や食農教育を目的に、
JA共済連埼玉県本部の地域・農業活性化積立金を活用し、以下の活動を行いました。



ブロッコリーを収穫する園児

ブロッコリー収穫体験

JAは2月6日に羽生市のいずみ保育園を招き、(株)ほくさいグリーンアグリの本社は40名で、ブロッコリーの収穫体験を行いました。

参加者は園児とJA関係者を含め95人。

同社の永沼竹彦統括マネージャーが収穫の仕方を説明した後、園児は2人1組になってブロッコリーを根本から引き抜いて収穫しました。

園児は「楽しかった。またやりたい」と笑顔を見せました。

子ども食堂にイチゴ寄贈

JAは2月7日にJA本店で、羽生市で子ども食堂を運営する「羽生の社」(田村信征代表)と、「羽生子育てサポートキャロット」(春山教子代表)に加須市大利根産イチゴの「紅ほっぺ」8袋(1袋/4パック)を寄贈しました。JA営農支援課の渡辺昌美課長が団体の代表に手渡しました。

キャロットの春山代表は「イチゴは子ども達の大好き。新鮮な果物は大変ありがたい」と感謝の言葉を述べました。

渡辺課長は「地元でとれた旬のイチゴを子ども達にたくさん食べてもらいたい」と語りました。



羽生の田村代表④とキャロットの春山代表⑤に「紅ほっぺ」を手渡す渡辺課長

JAが行田市社協から表彰

2月5日に行田市産業文化会館で、「令和6年度行田市社会福祉協議会表彰式」が行われ、同協議会の行田邦子会長がJA営農支援課の渡辺昌美課長に感謝状を手渡しました。

JAは10月に、子育て支援を目的として、同協議会に米の「彩のかがやき」精米240kgを寄贈しました。

行田会長は「社会福祉の増進にご協力いただきありがとうございます。」と感謝の言葉を述べました。

渡辺課長は「今後も地域に貢献する活動を行いたい」と意気込みを語りました。



賞状を手にする渡辺課長と行田会長④

LETTERS

～みんなの声～

読者の皆さまからいただいた
お便りをご紹介します！



シクラメンの出荷の記事を読んで、
大変な作業だと思いました。

羽生 森田政子さん

秋（9月）に白菜の苗をいただき、
狭い所に全部植えたのですが、それが
とても良くて良かったです。

家族だけではとても食べきれないので、
友だちにお裾分けをしています。
今はジャガイモを植える場所を草取
りしております。

騎西 野上玉枝さん

月刊誌『家の光』の詰将棋の連載「加
藤一二三九段」出題が、10月1日にギ
ネス世界記録（最長キャリア）と認定
されたことに、おめでとうございま
す！

詰将棋の連載を始めたのが1959
年、19歳の時で、以降65年の長きにわ
たり現在も継続中とのこと。今年の5
月で創刊100周年とのことですが、
これからも加藤九段に更に記録を伸ば
していただきたい。

行田 島崎弘明さん

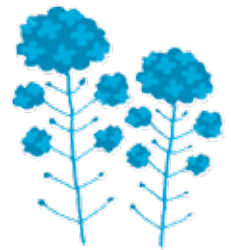

編集後記にあるとおり、1にも2に
も『健康』ですね！今年も元気で野菜
作り頑張ります！

行田 F・Nさん

ニュースストーリーにあった大玉梨
「彩玉」をおおとね市民まつりの道の
駅売店で購入しました。とても美味し
かったです。

大利根 Y・Tさん

寒い日が続いておりますが、少しず
つ春の気配を感じることも増え、畑の
野菜を眺めながら気持ち華やかにお
ります。

騎西 小山千工子さん

俳句

風下に声の集まる野焼かな

折原野歩留 選

大利根 野口 勇一

（評）最近あまり見られなくなったが、昔は耕地総出での野焼
きを行った。風に煽られ地を走る野火に自然と風下に皆が集
まって来る。この句は「声が集まる」とした事で大勢である事
が理解できる。かなの詠歎止めが功を奏した句である。

巡る春だれも乗らない三輪車
妻に非ず女に非ず着膨れる
保育園壁の赤鬼春を待つ
定刻のラジオ体操年新た
鳥帰る沼にひと羽の別れ文
両の手の野菜と帰る賀客かな
本堂の奥にも陽射し達磨市
耕して鴉に技量計られし
令和なれど昭和百年明けの春
どれほどの言霊ありや冬銀河
蓬摘む小川にかかる丸太橋
四股踏むごと両脚広げ大根抜く
麦の芽や光と影を糧として
猫柳花か木の芽か問うてみる
恙なく顔ぶれ揃ふ初句会
遠き富士関東平野初日の出
ひな祭り知らずに生きて母白寿
過ぎし日や風の音きく冴ゆる夜
ピシピシと大寒の朝音がする
風に乗る仕舞湯で聞く除夜の鐘
息白し道での応援頼もしき
進学や親の背を見て夜がふける

※5月号への投句は、3月25日（必着）までに、
〒348-8513 JAほくさい営農支援課（住所不要）
宛てにお願いします。

応募資格はJAほくさい管内にお住いの方。誌面等の都合
により投句いただいたすべての方の句を掲載することはで
きませんので、あらかじめご了承ください。

投句は折原野歩留先生の手直しを経て、掲載される場合が
あります。

騎西 持塚 悦夫
北川 江田尚可子
川里 木暮 浅代
川里 黒巢 友子
行田 須加 信子
羽生 樋口登美子
加須 野中 栄子
行田 荻原 増夫
騎西 泉津井 清
加須 松永 喜芳
羽生 木本 政秋
行田 荒井 王子
羽生 五月女 文子
加須 田口 悦子
川里 井上美 智子
羽生 平井 昭政
行田 永沼規 美雄
騎西 田沼 絹子
羽生 小暮 励子
加須 多田千代子
加須 田島 許子
加須 谷川常五郎

①同居もせず生活費は払うの？

— 入籍すれば払うのが原則

②葬儀費用は喪主の負担？

— 自己負担回避へ遺言で定めて



JAほくさい顧問弁護士
弁護士法人 長島法律事務所
弁護士 長島佑享氏

質問 ①

私Aは、妻Bと知り合ってから8か月後に婚姻届を出し、仕事関係者に結婚の報告をして祝福されました。その後も別居でしたが、披露宴や同居生活に向けた準備を進め、週末婚や新婚旅行と称して週末を共に過ごしてきました。しかしBは、「あなたの支配欲に付いていけない。人生観や価値観が合わない。でも生活費を渡す義務はあるよ。毎月送金してね。よろしく」などと言って、Bの実家で自営業を営んでいます。私はBに生活費を払わなければならないのですか。

回答 ①

民法は、婚姻の効力として、夫婦は互いに同居して協力し扶助する義務（752条）と、婚姻費用を分担する義務（760条）を負うと規定します。確かに、法律に決められた「互いに同居して協力し扶助する義務」を果たさない配偶者に対してまで生活費（婚姻費用）を払うのは納得できない、という気持ちは分かります。

しかし、この義務は、夫婦の他方に自己と同程度の生活を保障する、という生活保持義務といわれるもので、婚姻という法律関係から生じるものです。夫婦の同居や協力関係の存在という事実状態から生じる義務ではありません（東京高等裁判所令和4年10月13日決定）。

従って、仮に、婚姻関係が破綻し（修復できないほど壊れ）、別居に至っても、それだけで法律上の扶助義務は消滅しません。とはいえ、婚姻関係の破綻について、主たる責任のある側からの婚費分担の請求は、信義則違反（民法1条2項）として減額や否定されることがあります。

Bは、「あなたの支配欲に付いていけない。人生観や価値観が合わない」等と言っているの、あなたの話だけでは、破綻の責任が主にBにあると

は言い難いかも知れません。そうだとすると、あなたは婚費を払う義務を免れないでしょう。

質問 ②

父Aが亡くなって、長男である私Bと長女C、二男Dが共同相続人となり、私Bが喪主となって葬儀社と契約して葬儀を執り行い、葬儀費用250万円を相続財産から支出しました。ところが、その後の遺産分割協議において、Cから、葬儀費用は喪主が負担するもので相続財産から支出することは認めないと言われ困っています。喪主の私が負担しなければなりませんか。

回答 ②

葬儀費用は、被相続人自身が生前に自己の葬儀契約をして費用支払を約している場合を除き、相続の開始後に発生する債務ですから被相続人の債務（相続債務）ではありません。

せん。したがって、喪主は葬儀費用を当然に相続財産から支出することはできません。葬儀費用は誰が負担するのかについて民法はなら規定を設けていません。

このため葬儀費用の負担については喪主負担説、相続人負担説、相続財産負担説等の諸説がありますが、最近の裁判例や家裁の実務では、葬儀費用は喪主ないし葬儀の実質的主宰者が負担すべきとする見解が強いようです。従って葬儀費用の負担について共同相続人間で合意が出来ない限り、葬儀の主宰者ないし喪主が自己負担せざるを得ないこととなります。

ですから喪主を引き受けようとする者は、葬儀費用を相続財産から当然に支出できるものではないことを留意し、予め他の相続人から葬儀費用を相続財産から支出することの了解を得ておくことが大切です。このような紛争を避けるためには、遺言で葬儀費用を相続財産から支出すべきことを定めておいてもらうとよいでしょう。



文字を並べ、何言葉でしょうか？
A～Dの順にできようか？

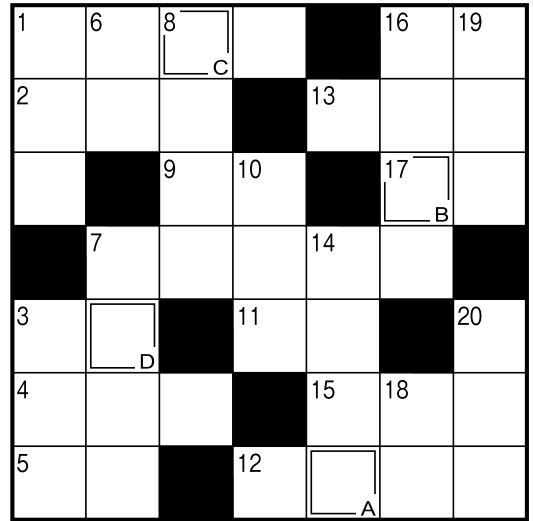

(出題) ニコリ

- ヨコのカギ
- ① 3月14日は——デー。バレンタインデーのお返しを渡すのによい日です
 - ② お手洗いともいいます
 - ③ バレーボールのセッターが上げるもの
 - ④ 梅は咲いたか、——はまだか
 - ⑤ 日本一長いものは367kmあります
 - ⑦ イソップ——源氏——
 - ⑨ 失敗は成功の——
 - ⑪ 水戸、尾張に並ぶ徳川御三家
 - ⑫ 羽ばたいて飛べるほ乳類
 - ⑬ 漢字では「梭子魚」などと書く魚
 - ⑮ 草餅によく使われる植物
 - ⑯ お彼岸に参る人も多いところ
 - ⑰ 弾力がある、噛んで食べる菓子

- タテのカギ
- ① ——造って魂入れず
 - ③ ニワトリの頭についています
 - ⑥ エックスの次です
 - ⑦ 赤の広場やクレムリンがあります
 - ⑧ 卒業証書の——は筒よりファイルが主流になりました
 - ⑩ 脚本に書かれているセリフ以外の文章
 - ⑭ 地球を暖める天体
 - ⑯ ひな祭りのお吸い物につきもの
 - ⑱ ひな祭りに飾る花
 - ⑲ 春の景色がぼんやりとして見える原因
 - ⑳ 細川たかしのヒット曲「——の渡し」

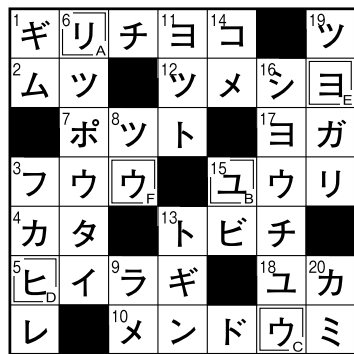

〈2月号の答〉 リユウヒョウ

締切は令和6年3月末日到着分まで。
正解者には抽選により賞品をお贈りします。
(個人情報取り扱い) この応募用紙は抽選と商品発送およびご意見掲載の目的以外には使用いたしません

〈応募の方法〉

ハガキに答え、住所、氏名、年令、電話番号を記入のうえ、〒348-8513 JAほくさい営業支援課宛送付(住所の記入は不要です)、または各支店・営業経済センター窓口へお持ちください。ご応募はJAほくさい管内(行田市・鴻巣市川里地区・羽生市・加須市)にお住まいの方に限らせていただきます。
応募の際、ご意見、本誌へのご感想などをお書き添えください。中から「ほくさい」に掲載させていただくこともあります。

「ごいましてら〜」

☆1月号クロスワードパズルの当選者は次の8名です。
記念品をお贈りいたします。

- ☆小菅 静さま(行田)
- ☆神田 幸男さま(川里)
- ☆久保寺和也さま(川里)
- ☆神原 裕章さま(羽生)
- ☆清水 一郎さま(羽生)
- ☆熊倉 清子さま(加須)
- ☆杉浦めぐみさま(加須)
- ☆渡辺 久子さま(大利根)



編集後記

3月は年度末ということもあり、普段と違って何かと慌ただしい日々を送ることが多い季節ですね。一方で、少しずつ暖かくなってきて長かった冬が終わり、新しい春の季節を迎える時期でもあります。
個人的に3月は、防災対策をいま一度見直すのに良い機会だと考えています。
いざという時の避難経路や非常用持ち出し袋、非常食や非常用水など会社や家庭で再確認されてはいいかがでしょうか？
春の近づきにふと気が付いて、新たな年度に向けての期待感も高まりますね。
健康には十分留意し、春本番を待ちましょう！

K・S

エーコープ銘茶は、
まろやかな旨味を引き出す深蒸製法のお茶と
さわやかな香りを生かす伝統製法のお茶を、
熟達した技術でブレンドしています。
茶葉はすこし細かくなりますが、この細かな茶葉こそ
旨味の素です。

新 *Green tea* 茶



白翔
500g(167g×3本)

宝玉
1kg(167g×6本)

紫鳳
1kg(167g×6本)



お茶の
おいしい
淹れ方

お湯で
淹れる



お水で
淹れる



水出し煎茶 紫鳳ティーバッグ

甘味・旨味が強い
抹茶入りの水出し用の
紫鳳ティーバッグが
出来ました。
ぜひご賞味下さい。
(5g×20P)×6袋

新商品!!

※写真はイメージです

×6袋



煎茶 紫鳳ティーバッグ

紫鳳の美味しさを
そのままに簡単便利に
お楽しみいただける
ようティーバッグに
致しました。
ぜひご利用下さい。
(2g×50P)×4箱

×4箱



新茶飲み比べセット

エーコープ銘茶を期間限定で人気の
3銘柄(白翔・玉翠・白楽)100gを
各1本ずつを特別セットにしました。
ぜひこの機会にご賞味下さい。

期間限定予約販売のみです。
(2025年3月21日まで)

- ※熨斗掛け、包装はできません。
- エーコープ白翔100g 1個
 - エーコープ玉翠100g 1個
 - エーコープ白楽100g 1個
- 100g×各1本



新茶飲み比べセットのご注文は2025年3月21日までにご注文下さい。お届け予定は 2025年6月上旬ごろになります。

お申し込みはJAほくさい各営農経済センターまで

JAほくさい
ホームページ

